

HUSK at terminere den sidste videotelefon med dipswitch 3 & 4 ON!

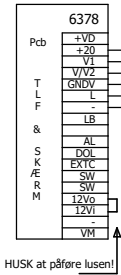

HUSK at påføre lusen!

HUSK at terminere den sidste videotelefon med dipswitch 3 & 4 ON!

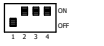
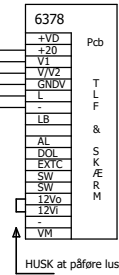

HUSK at påføre lusen!

SamleDåse

Kabel (med skærm)
4x2x0,6 (0,28mm2)

Kabel (med skærm)
4x2x0,6 (0,28mm2)

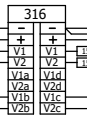

HUSK at terminere den sidste videotelefon med dipswitch 3 & 4 ON!

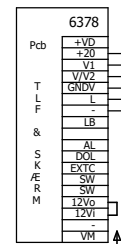
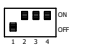

HUSK at påføre lusen!

HUSK at terminere den sidste videotelefon med dipswitch 3 & 4 ON!

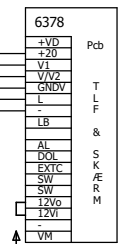

HUSK at påføre lusen!

SamleDåse

Kabel (med skærm)
4x2x0,6 (0,28mm2)

Kabel (med skærm)
4x2x0,6 (0,28mm2)

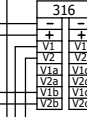

Kabel Stigning Kabel: 4x2x0,6	
L	
-	
+20V	
GNDV	
V1	
V2	

Kabel Navneplade Kabel: 6x2x0,6	
L	
-	
+20V	
Gnd	
+12	
Gnd	
V1	
V2	
BS	
SL	

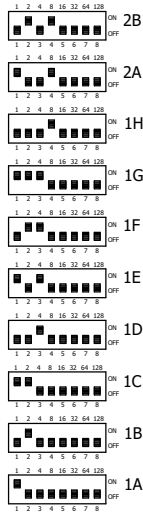

Kabel (med skærm)
4x2x0,6 (0,28mm2)

Gode råd til montøren:

PAS PÅ dårlige samlinger! Det kan reducere kvaliteten i anlægget betydeligt, og kan derfor anbefales at bruge loddekolben.

For at begæns fejl forårsaget af knækkede ledninger i samlingerne, er det rigtig godt at bruge en afsoleringsstang i stedet for en bidetang.

Monteringshøjde af kameralinsen burde være ca. 160 cm fra gulvet/jorden.

Hvis kameraet skal sidde et sted hvor der er risiko for modlys, kan det anbefales at tage hensyn til problemet og rykke det i anden vinkel.

Husk at justere lyd,- og billede niveauet inden installationen afleveres til kunden.

Husk at RESÆTTE anlægget ved udskiftning af enheder, eller ved adresse ændring.

Opbevar diagrammerne i evt. Gruppetavlen til brug ved senere ændringer.

L / GND
-, +

V1
V2

Kvadratet til L, -, +
forøges efter behov

Ét par til V1 & V2

Skærmen i kablet monteres i GND klemmen

Tableau

Master

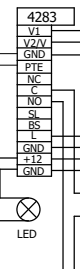

Kabel:
6x2x0,6 (0,28mm2)

For at bevare garantien på forstærkeren, skal kondensatoren være påført el-slutblikket.

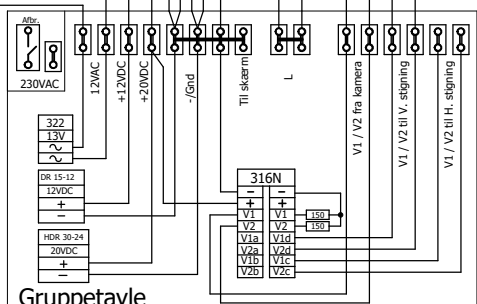

Gruppetavle